

Varenummer: 2314450511
 Beskrivelse: E+G kunststof hjul
 RE.F8-100-RBL - Løst hjul i Kunststof

Mål

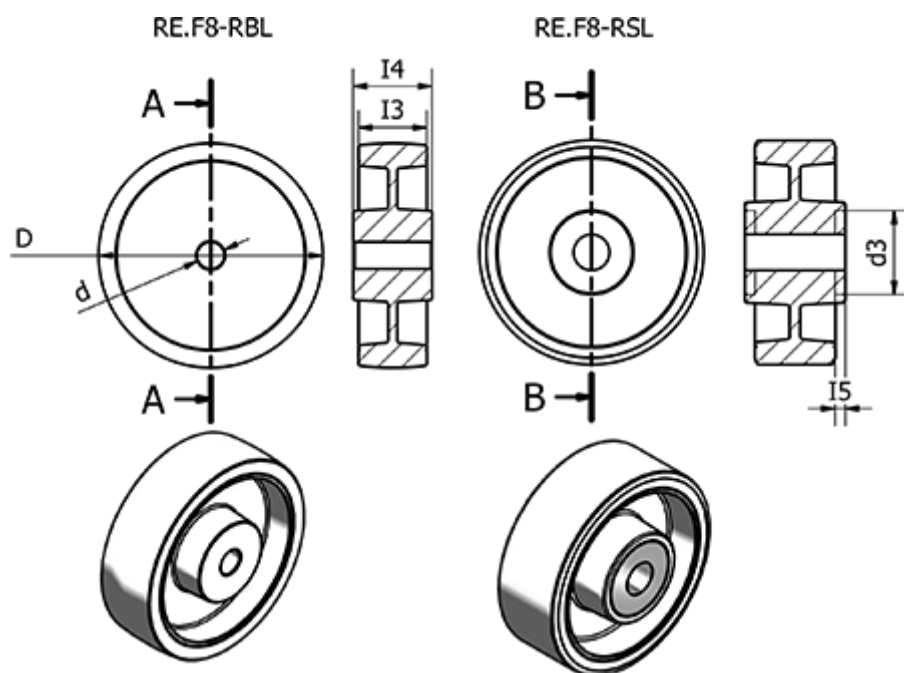

	= -	Max statisk belastning (N)	= 3500
d	= 100	Rullemodstand (N)	= 1750
d3	=	Type	= RE.F8-100-RBL
Dynamisk belastning (N)	= 3000	Vægt (g)	= 130
I3	= 30		
I4	= 44		
I5	=		
Kode	= 450511		